

# MEDIDORES DE GÁS

**LAO**  
INDÚSTRIA

Tecnologia  
e Excelência  
em Medição  
de Água e Gás



A carcaça do medidor de gás LAO é fabricada em alumínio através do processo de fundição sob pressão, assegurando alta resistência ao impacto e aos agentes externos, sendo protegida por uma camada de pintura a base de tinta em pó poliéster cinza.

Por ter seus componentes internos fabricados em plásticos de engenharia de última geração, garante estabilidade dimensional, resistência aos hidrocarbonetos, baixo desgaste e reduzido atrito entre suas peças.

Os diafragmas sintéticos fabricados com a mais alta tecnologia garantem:

- Alta sensibilidade nas baixas vazões;
- Estabilidade química e dimensional, o que diminui variações no seu comportamento a longo prazo;
- Resistência a umidade e aos solventes presentes nos gases.

Os medidores de gás LAO são certificados em conformidade com a regulamentação nacional do Inmetro.

Imagens meramente ilustrativas.

# MEDIDORES DE GÁS

## Descrição Detalhada

- Os medidores de gás LAO, foram projetados seguindo as mais rígidas normas nacionais e internacionais de qualidade.
- Os medidores de gás volumétricos são aptos para medição de consumo doméstico de gás natural e GLP.
- Suas características de fabricação asseguram alta confiabilidade operacional durante anos sem manutenção. O tamanho compacto dos medidores facilita o manuseio e instalação.
- Os medidores de gás LAO são providos de sistema de irreversibilidade de movimento, evitando a totalização de consumo de gás no sentido contrário ao da instalação.
- O totalizador é do tipo ciclométrico com 8 dígitos, fabricados em termoplásticos de engenharia, protegido por tampa de policarbonato de ótima transparência e alta resistência ao impacto, provido de marcação para leitura óptica.

## Características Funcionais

O princípio de funcionamento consiste em um sistema de canais comunicantes entre as quatro câmaras que, enquanto se enchem, movimentam os diafragmas que coordenam a carga e descarga do sistema, acionando a válvula rotativa que movimenta o sistema de integração.

## G 0,6 - Linha Residencial



(\*)Bocais para ligações com tubos de cobre maleável de 3/8"

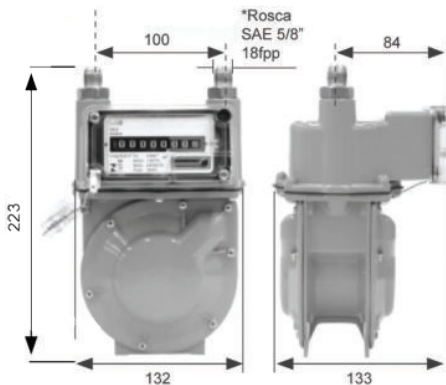

Curva de Erros

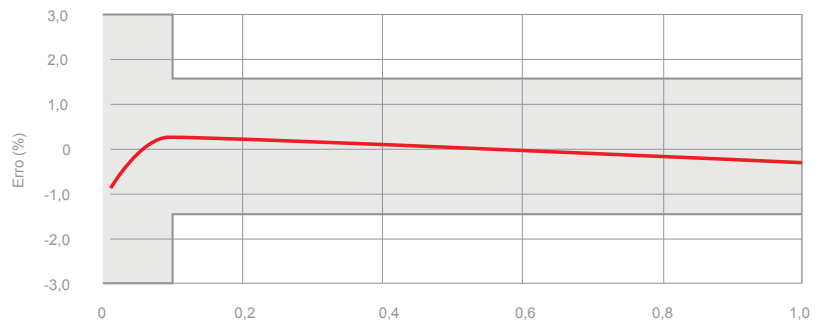

Curva de Perda de Pressão

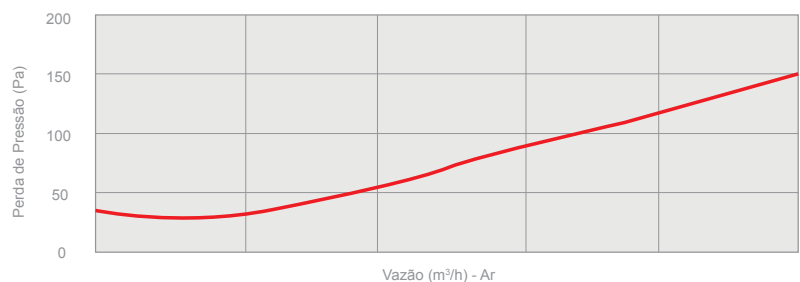

## Dados Técnicos

Tipo de Gás m³/h	Vazão Máx. m³/h	Vazão Mín. m³/h	Vazão de Início de Funcionamento m³/h	Pressão Máx. de Trabalho kPa	Capacidade Cíclica dm³
Ar	1,0	0,016	0,002	50	0,4
Gás Natural	1,25	0,016	0,002	50	0,4
GLP	0,8	0,016	0,002	50	0,4

Gás Natural (peso específico em relação ao ar 0,64) | GLP (peso específico em relação ao ar 1,52)  
Leitura Máx. 99999,999 m³ | Leitura Mín. 0,2 dm³ | Peso 1,2 kg

# MEDIDORES DE GÁS

## G 1 - Linha Residencial

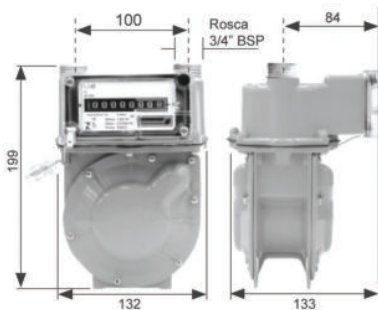

Curva de Erros

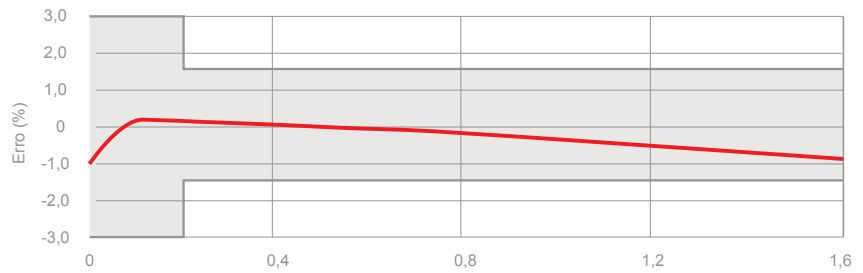

Curva de Perda de Pressão

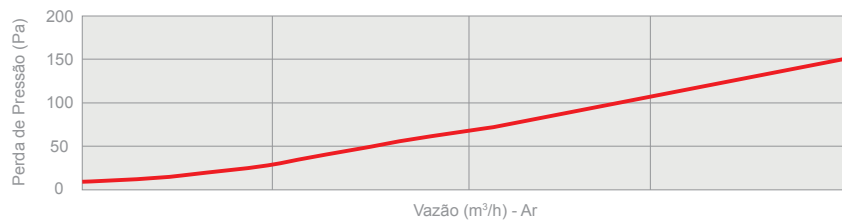

### Dados Técnicos

Tipo de Gás m³/h	Vazão Máx. m³/h	Vazão Mín. m³/h	Vazão de Início de Funcionamento m³/h	Pressão Máx. de Trabalho kPa	Capacidade Cíclica dm³
Ar	1,6	0,016	0,002	50	0,4
Gás Natural	2,3	0,016	0,002	50	0,4
GLP	1,4	0,016	0,002	50	0,4

Gás Natural (peso específico em relação ao ar 0,64) | GLP (peso específico em relação ao ar 1,52)  
 Leitura Máx. 99999,999 m³ | Leitura Mín. 0,2 dm³ | Peso 1,2 kg

## G 1,6 - Linha Residencial

Curva de Erros

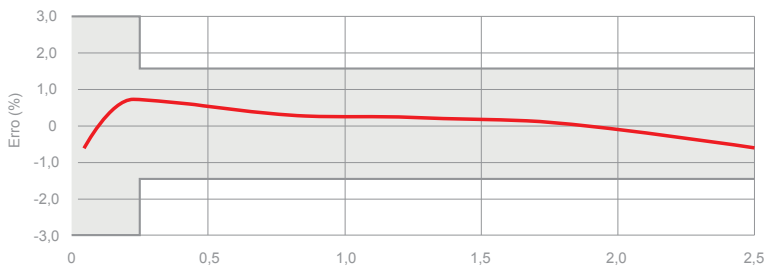

Curva de Perda de Pressão

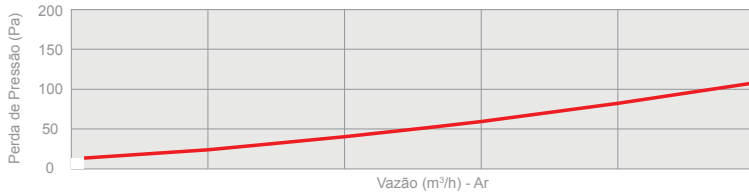

### Dados Técnicos

Tipo de Gás m³/h	Vazão Máx. m³/h	Vazão Mín. m³/h	Vazão de Início de Funcionamento m³/h	Pressão Máx. de Trabalho kPa	Capacidade Cíclica dm³
Ar	2,5	0,016	0,002	50	0,9
Gás Natural	3,2	0,016	0,002	50	0,9
GLP	2	0,016	0,002	50	0,9

Gás Natural (peso específico em relação ao ar 0,64) | GLP (peso específico em relação ao ar 1,52)  
 Leitura Máx. 99999,999 m³ | Leitura Mín. 0,2 dm³ | Peso 1,64 kg

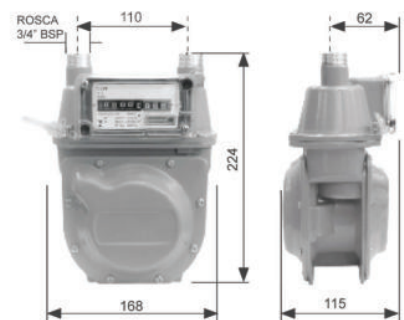

## G 2,5 - Linha Residencial

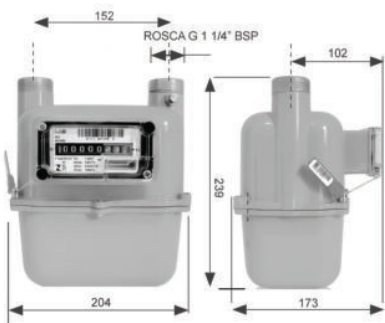

Curva de Erros

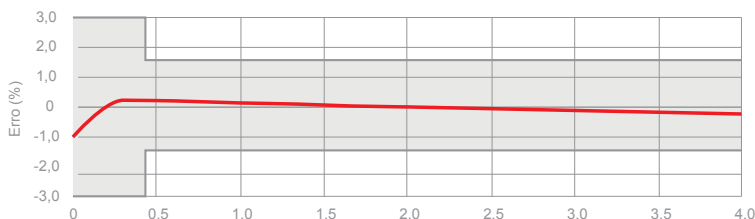

Curva de Perda de Pressão

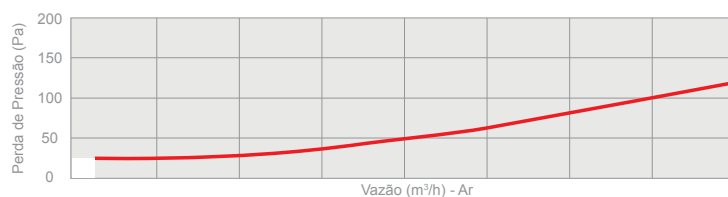

### Dados Técnicos

Tipo de Gás m³/h	Vazão Máx. m³/h	Vazão Mín. m³/h	Vazão de Início de Funcionamento m³/h	Pressão Máx. de Trabalho kPa	Capacidade Cíclica dm³
Ar	4,0	0,025	0,002	100	1,2
Gás Natural	5,0	0,025	0,002	100	1,2
GLP	3,2	0,025	0,002	100	1,2

Gás Natural (peso específico em relação ao ar 0,64) | GLP (peso específico em relação ao ar 1,52)  
 Leitura Máx. 99999,999 m³ | Leitura Mín. 0,2 dm³ | Peso 2,2 kg

## G 4 - Linha Residencial

Curva de Erros

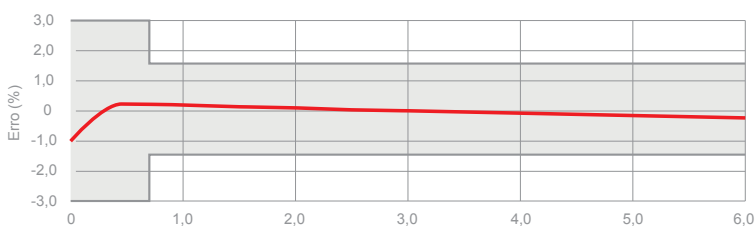

Curva de Perda de Pressão

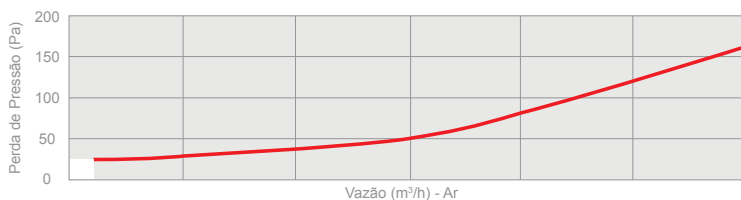

### Dados Técnicos

Tipo de Gás m³/h	Vazão Máx. m³/h	Vazão Mín. m³/h	Vazão de Início de Funcionamento m³/h	Pressão Máx. de Trabalho kPa	Capacidade Cíclica dm³
Ar	6,0	0,04	0,002	100	1,2
Gás Natural	7,5	0,04	0,002	100	1,2
GLP	4,8	0,04	0,002	100	1,2

Gás Natural (peso específico em relação ao ar 0,64) | GLP (peso específico em relação ao ar 1,52)  
 Leitura Máx. 99999,999 m³ | Leitura Mín. 0,2 dm³ | Peso 2,2 kg

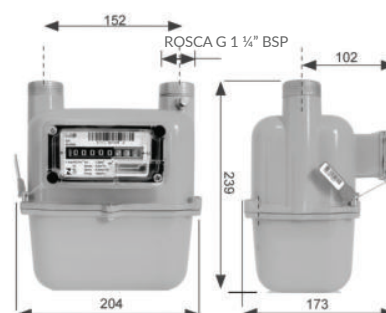

# MEDIDORES DE GÁS

## G 6 - Linha Comercial

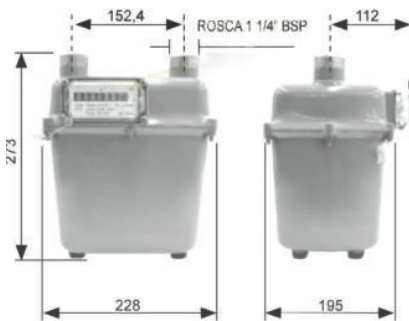

Curva de Erros

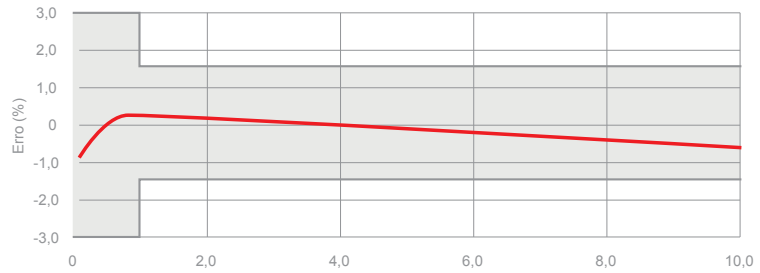

Curva de Perda de Pressão

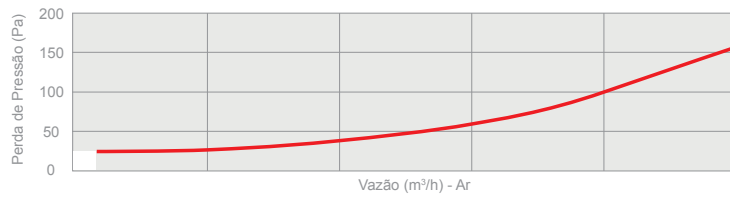

### Dados Técnicos

Tipo de Gás m³/h	Vazão Máx. m³/h	Vazão Mín. m³/h	Vazão de Início de Funcionamento m³/h	Pressão Máx. de Trabalho kPa	Capacidade Cíclica dm³
Ar	10	0,06	0,01	50	2
Gás Natural	12,5	0,06	0,01	50	2
GLP	8	0,06	0,01	50	2

Gás Natural (peso específico em relação ao ar 0,64) | GLP (peso específico em relação ao ar 1,52)  
 Leitura Máx. 99999,999 m³ | Leitura Mín. 0,2 dm³ | Peso 3,8 kg

## G 10 / G 16 - Linha Industrial

Curva de Erros

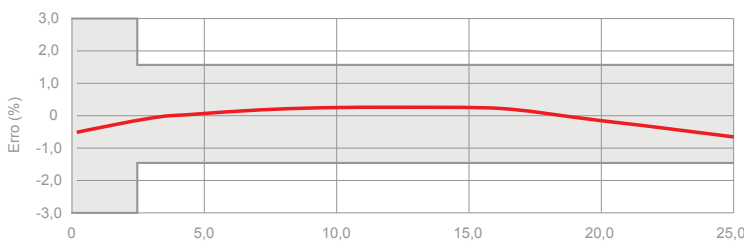

Curva de Perda de Pressão

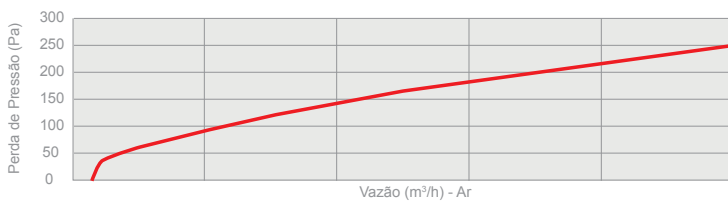

### Dados Técnicos

Tipo de Gás m³/h	G10		G16		Capacidade Cíclica dm³
	Vazão Máx. m³/h	Vazão Mín. m³/h	Vazão Máx. m³/h	Vazão Mín. m³/h	
Ar	16	0,10	25	0,16	4
Gás Natural	20	0,10	31	0,16	4
GLP	13	0,10	20	0,16	4

Gás Natural (peso específico em relação ao ar 0,64) | GLP (peso específico em relação ao ar 1,52)  
 Leitura Máx. 99999,999 m³ | Leitura Mín. 0,2 dm³ | Peso 14,5 kg



Pressão Máx. kPa	100
Leitura Min. dm³	0,20
Leitura Máx. m³	99999,999
Dígito Totalizador	8

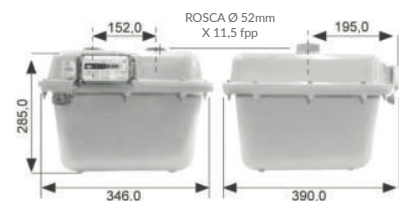

Dimensões em mm

### Periféricos



#### SENSORES REED SWITCH

- Geração de sinal por interferência.
- Contagem de pulsos no sentido do fluxo.
- Tensão de trabalho: 24Vcc / 100mA (máx.).
- Resolução: 1 pulso / 10 litros.